

*Монтаж жестких стен
и входной группы, на примере
«Шатер двухскатный 10x10»*

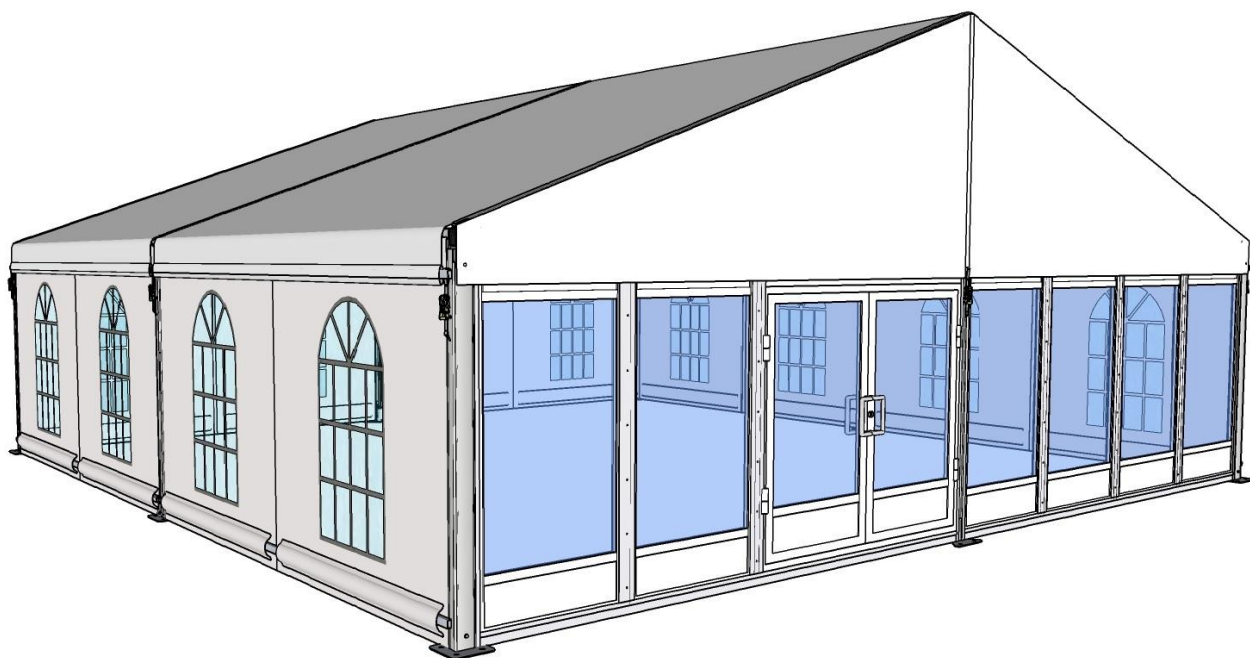

Перечень составных частей

Вертикальная направляющая «Старт»

Доборный элемент на дверь

Стеновая панель

Вертикальная направляющая стыковочная

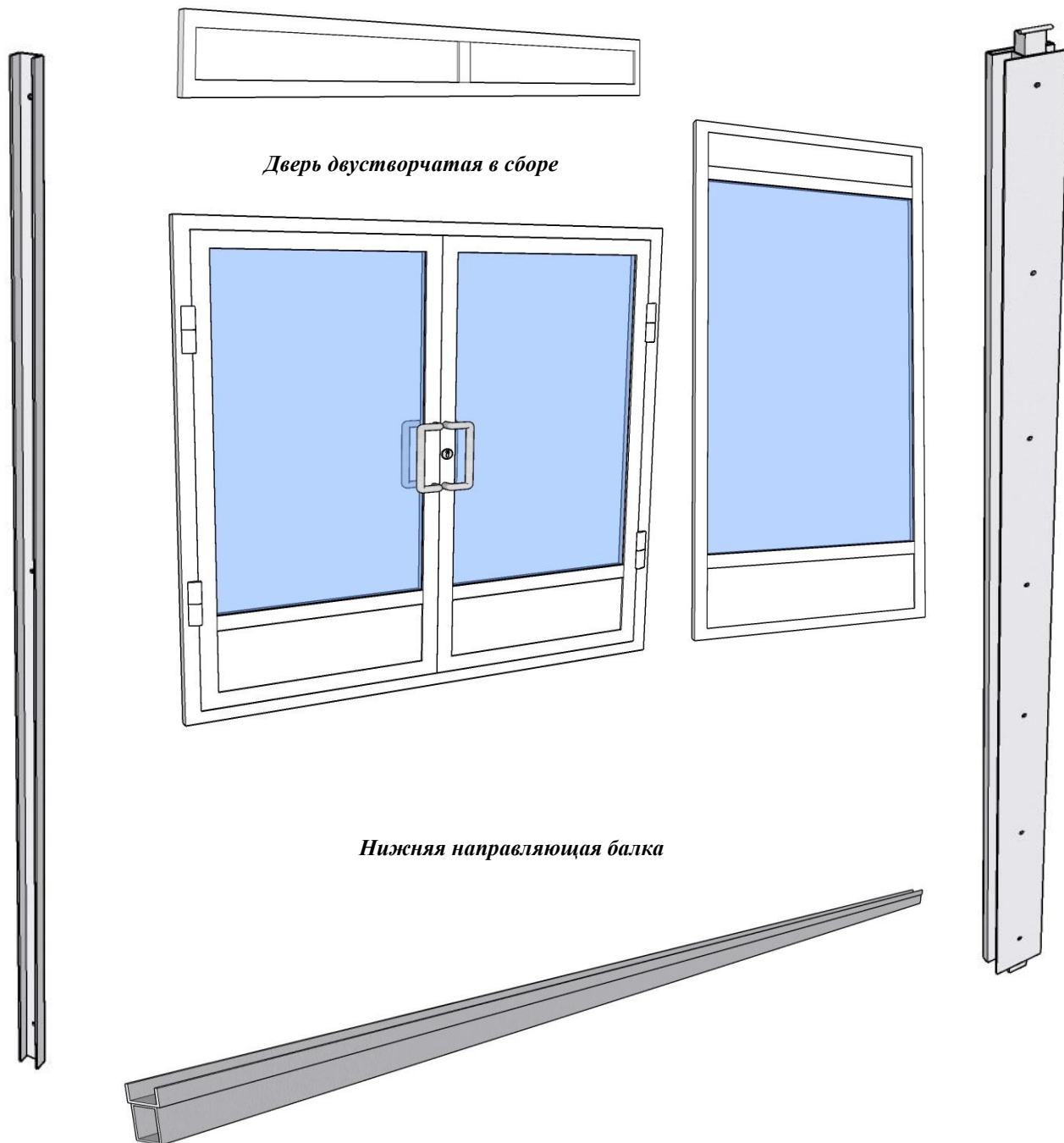

Сборка жестких стен

1. При помощи конусных болтов, закрепить вертикальные направляющие «Старт» к опорам шатра.

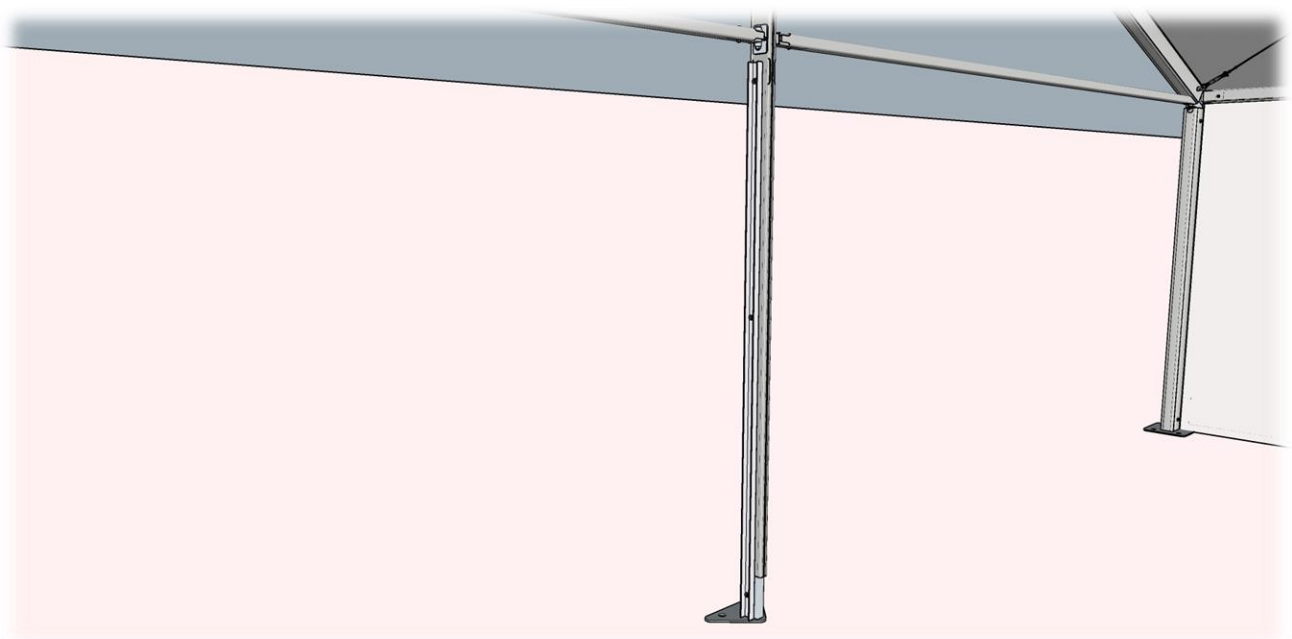
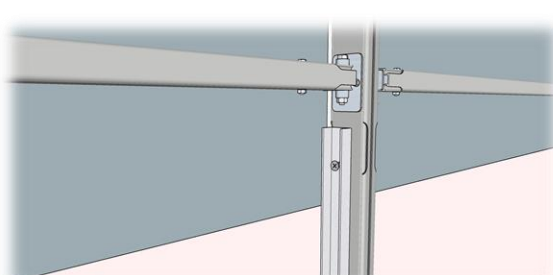
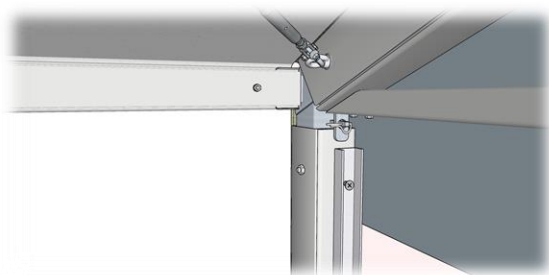
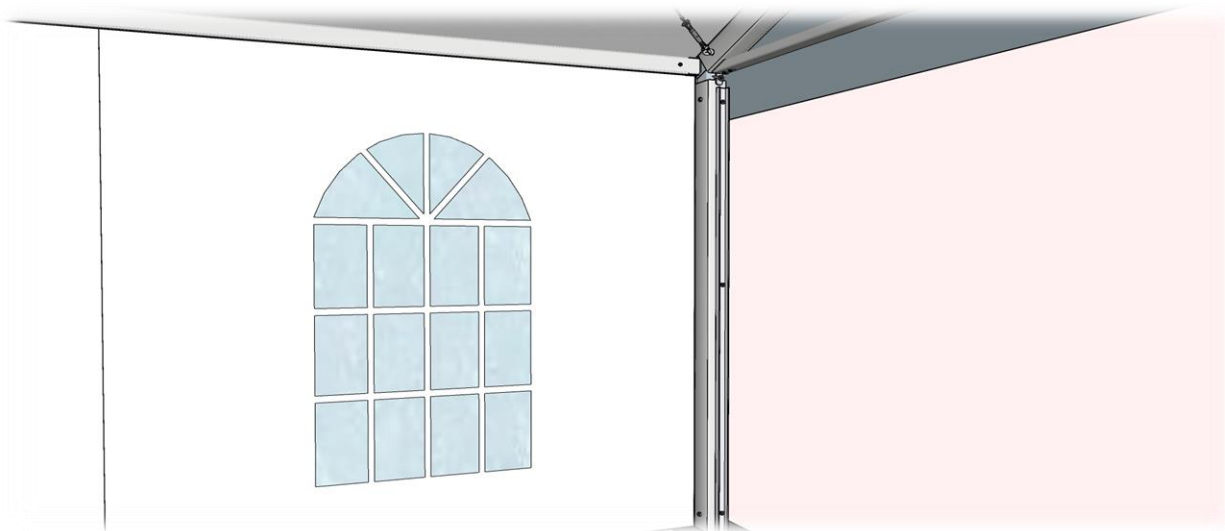

2. Установить нижнюю направляющую балку

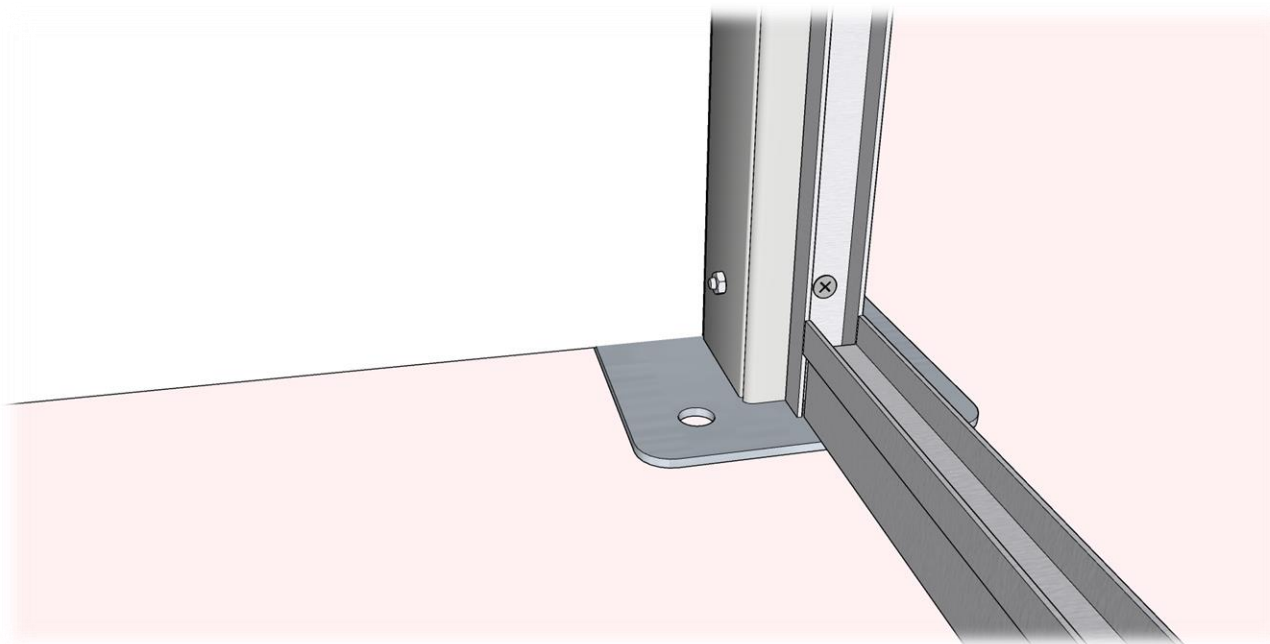
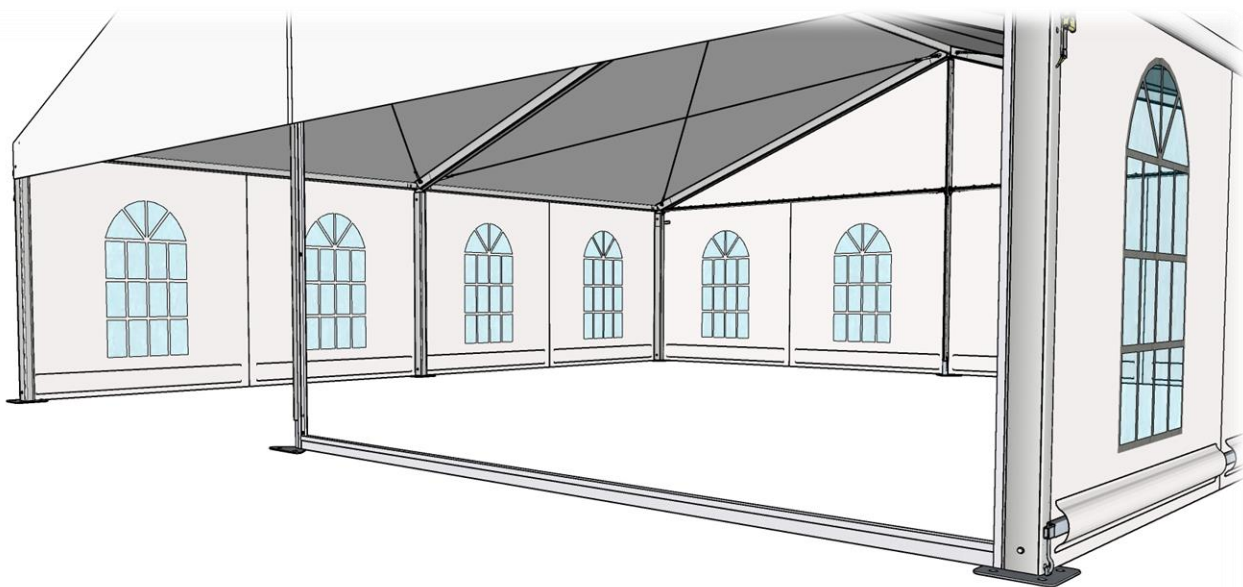

3. Вдеть в профиль, через пазы для заправки кедера, вертикальную стыковочную направляющую и провести ее вдоль балки

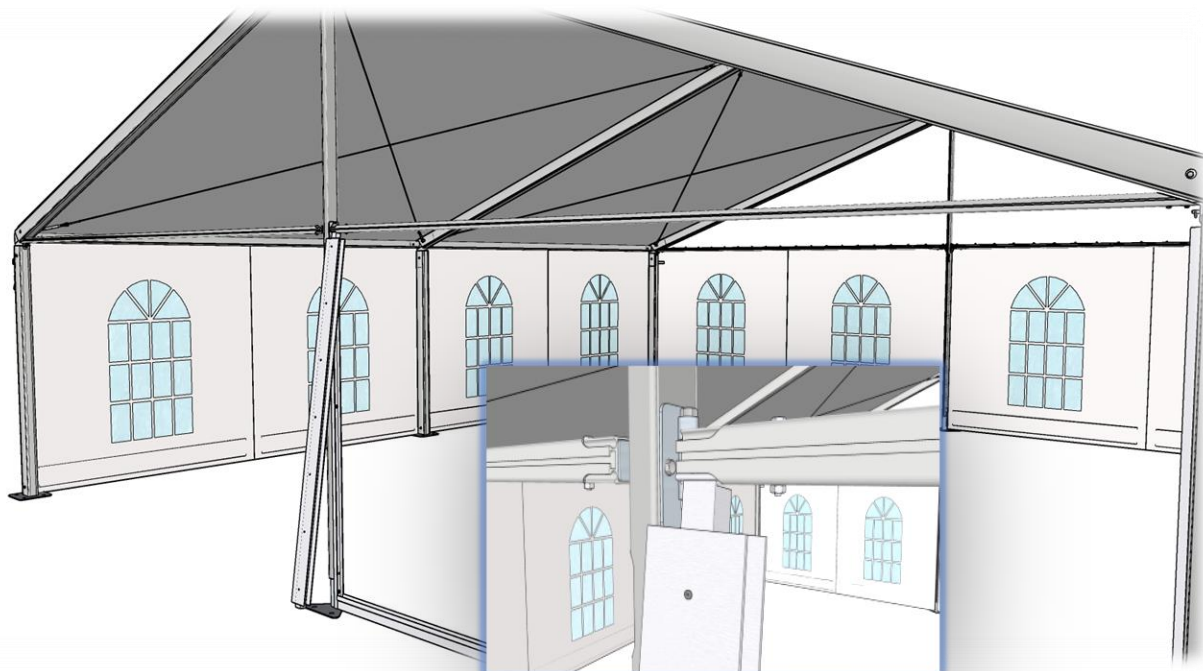

4. Установить хвостовик вертикальной направляющей в нижнюю направляющую балку

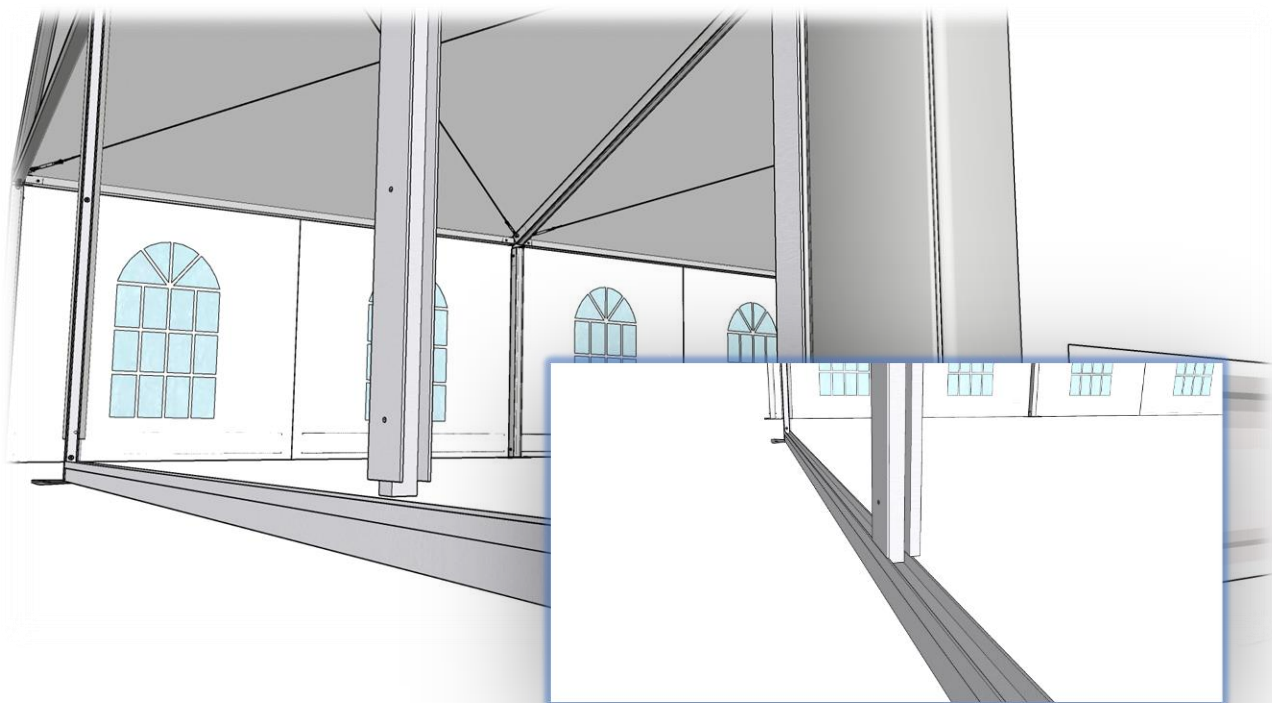

5. Аналогично продеть все 3 вертикальные направляющие

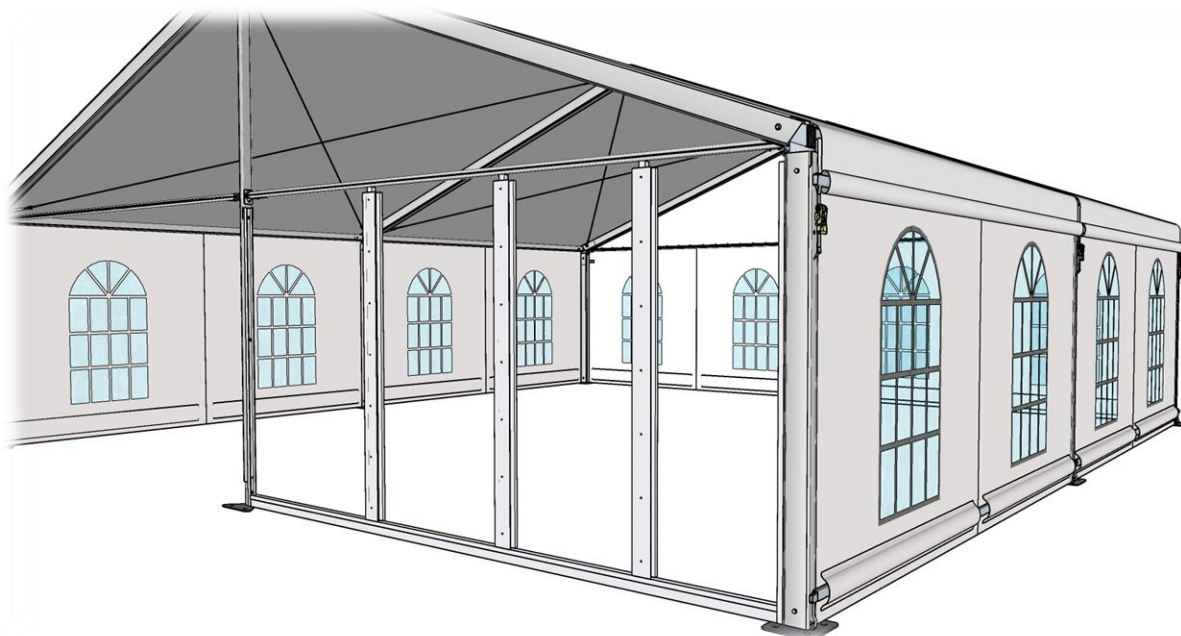

6. С внутренней стороны снять прижимные планки

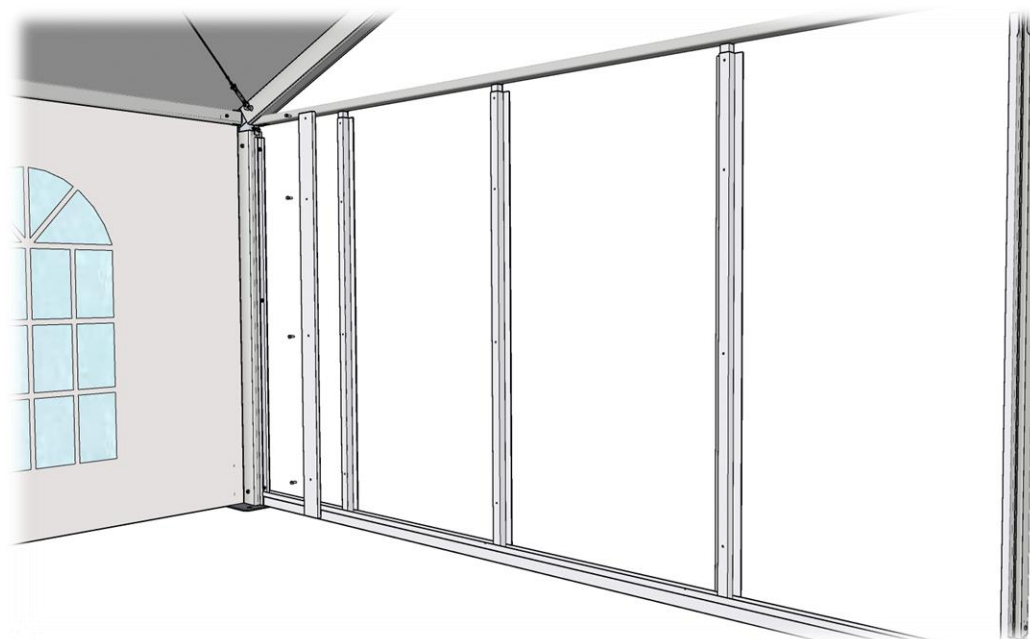

7. Установить первую панель в стартовый и нижний направляющий профили

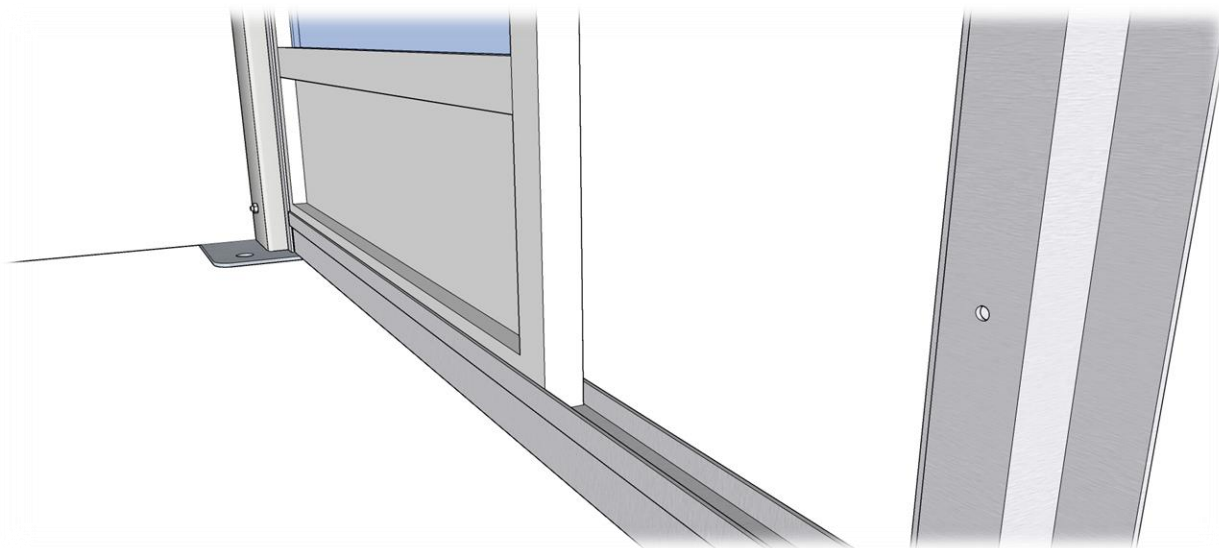
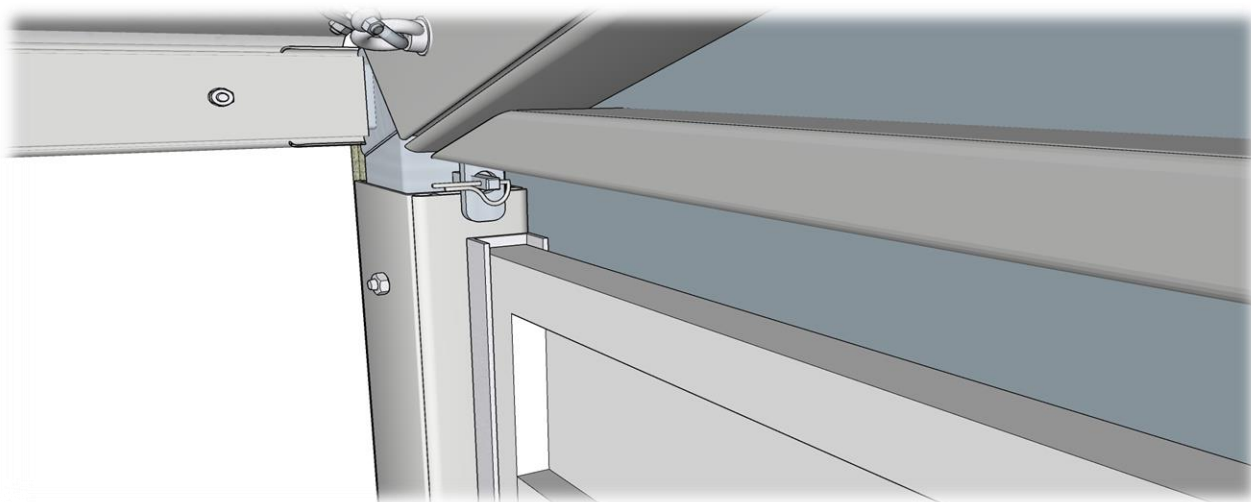
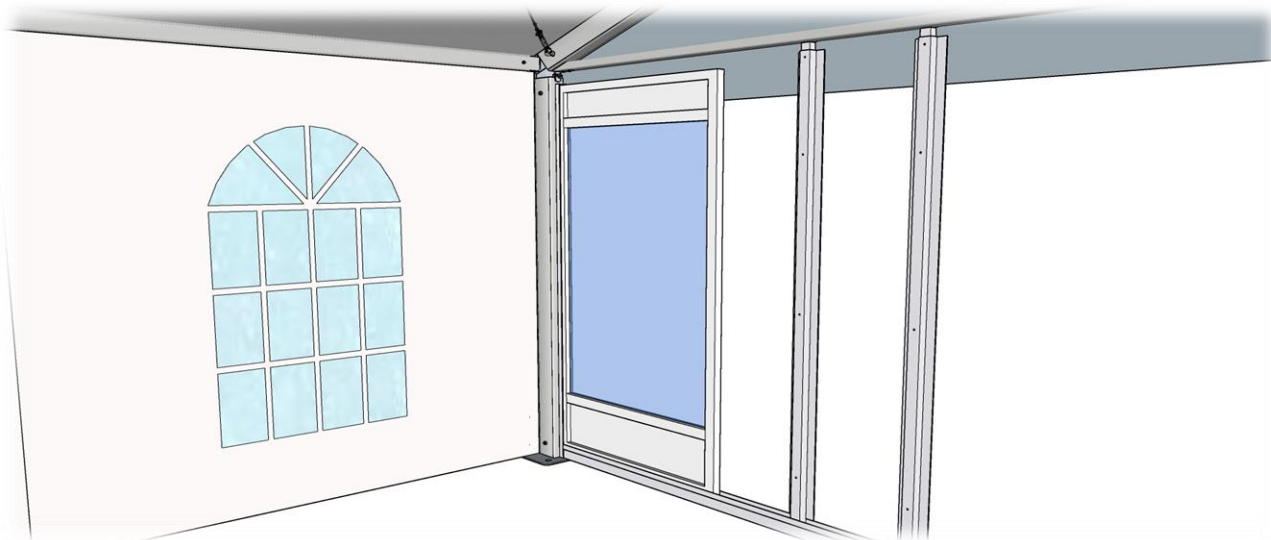

8. Придвинуть вертикальную направляющую вплотную к панели

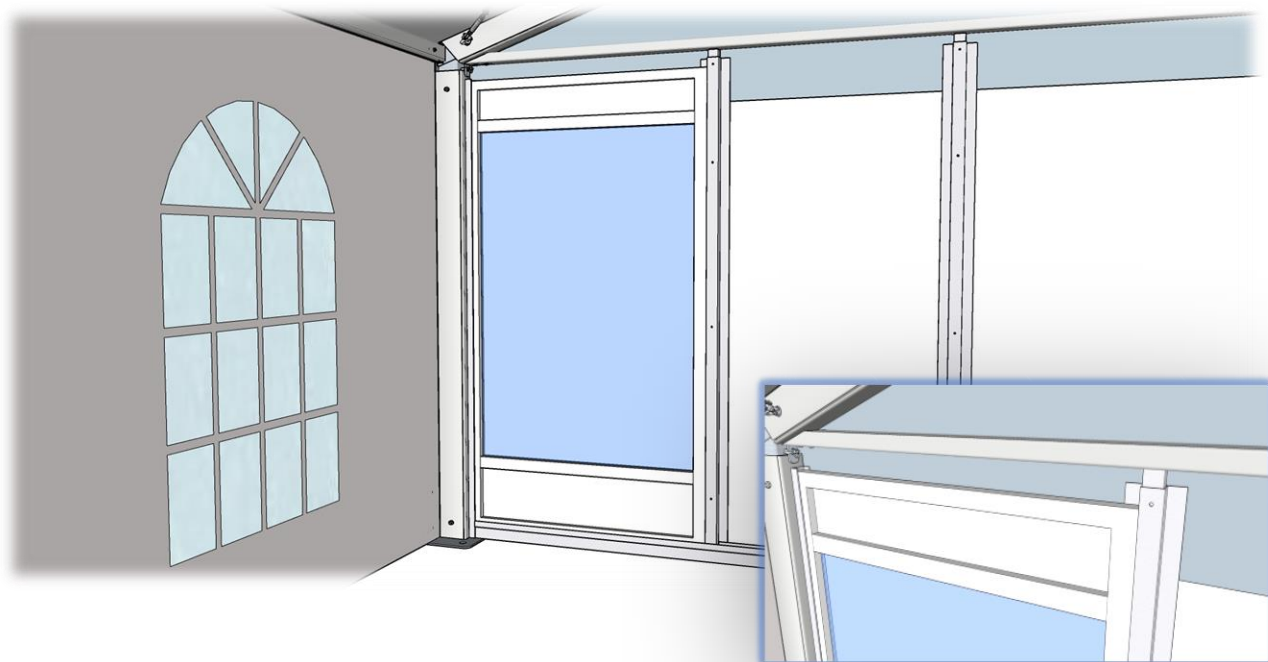

9. Установить вторую панель и задвинуть к ней вторую направляющую

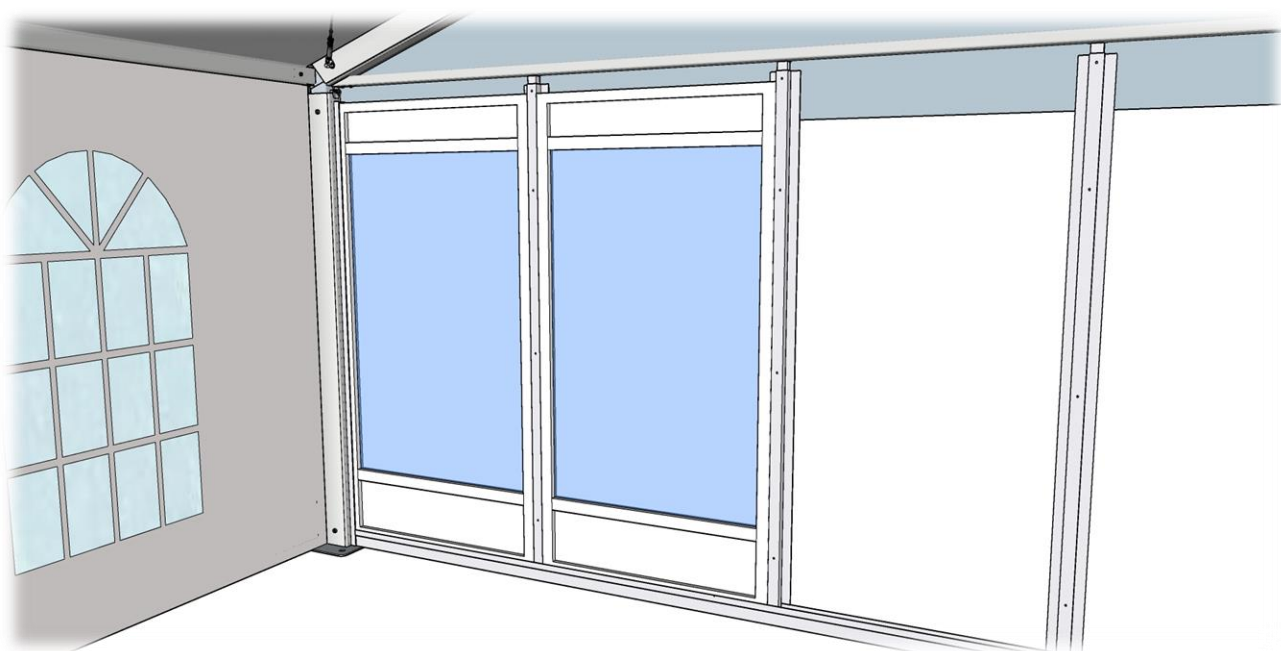

10. После установки второй панели необходимо закрепить прижимной планкой первую вертикальную направляющую

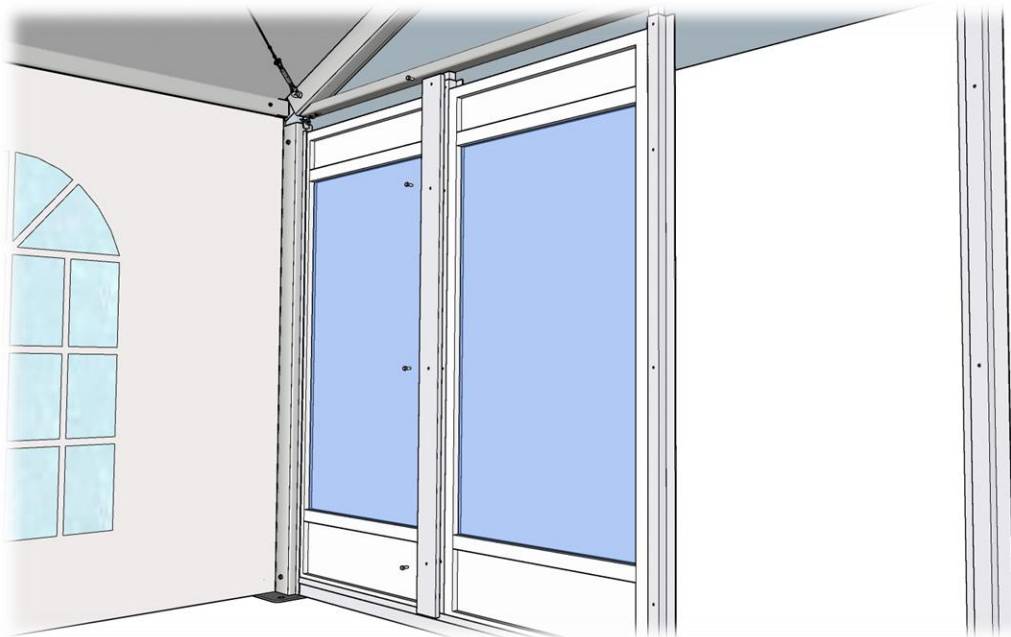

11. Установить третью панель к опоре шатра (аналогично с первой), оставив один проем свободным

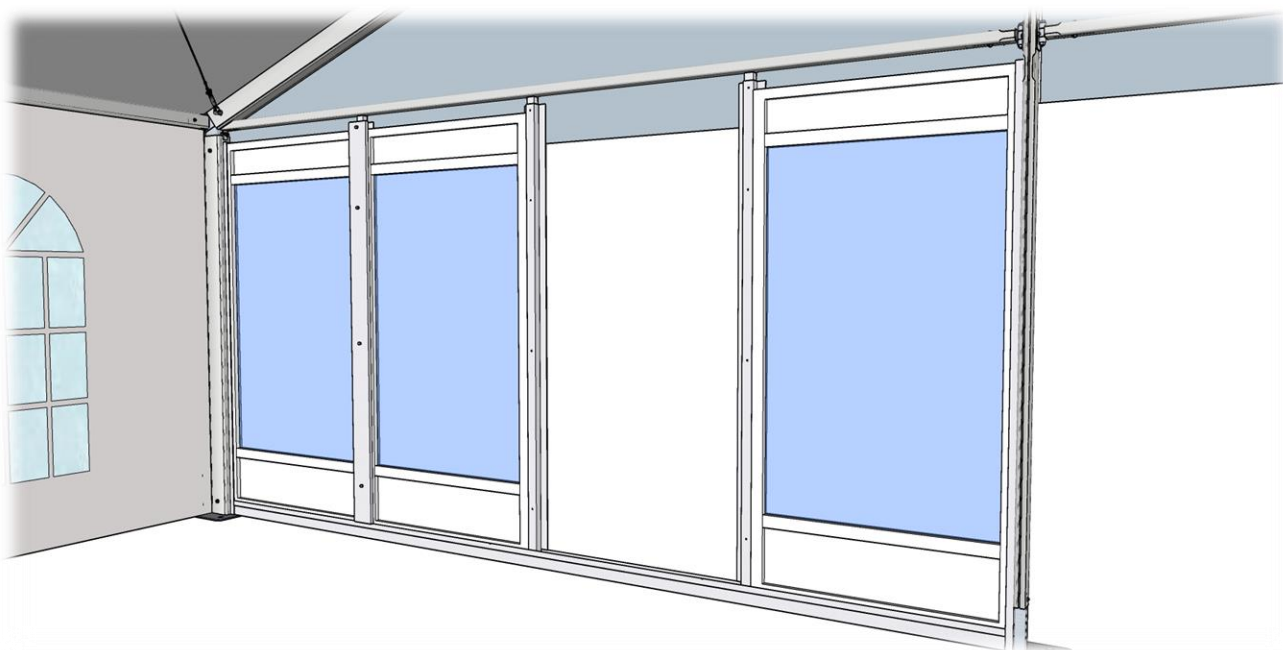

12. В оставшийся открытый проем устанавливаем четвертую панель

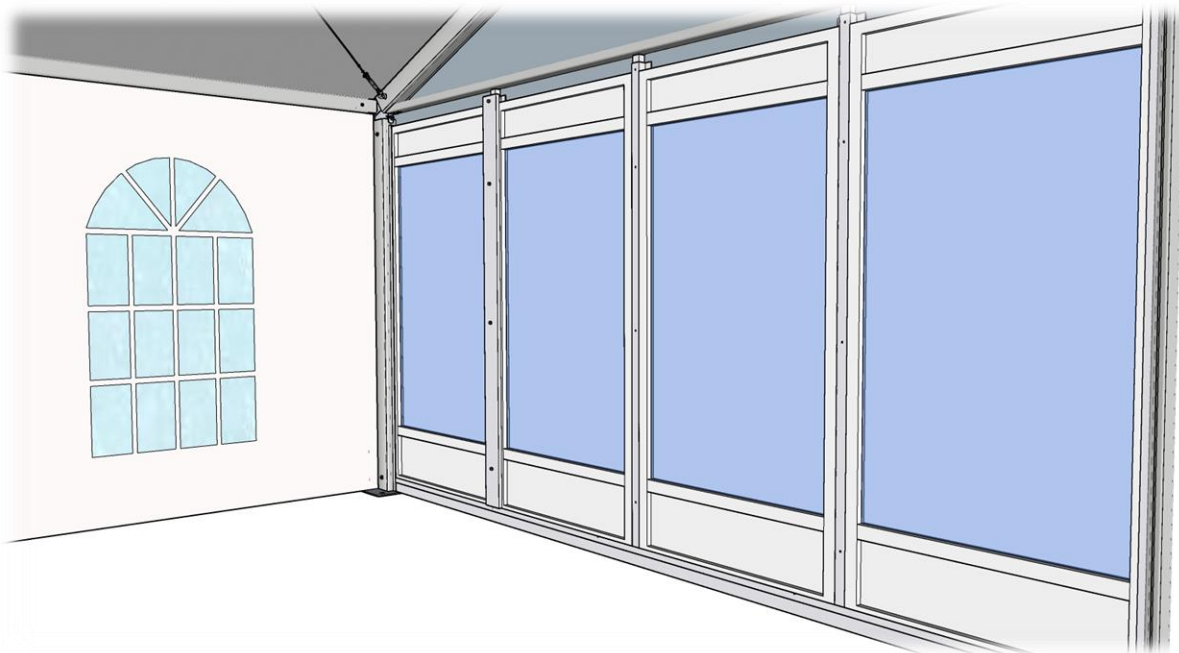

13. Установить прижимные планки и зафиксировать все крепежные болты

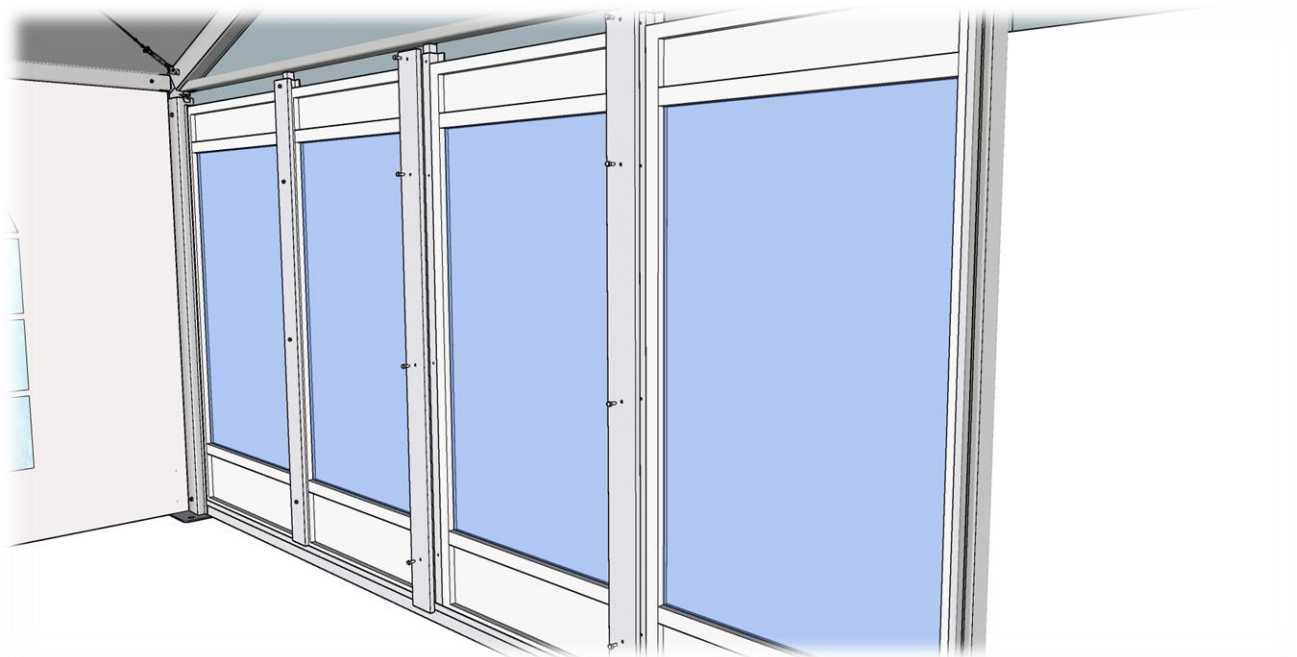

14. Аналогичным образом собираются все пролеты шатра

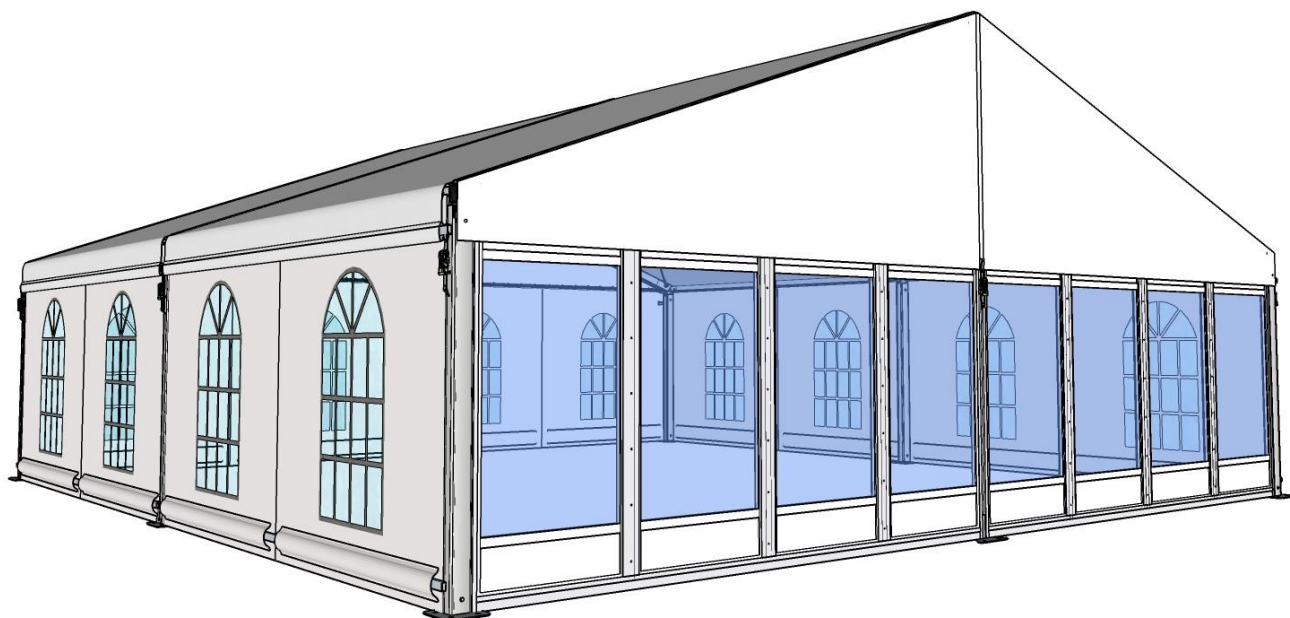

Исполнение стеновых панелей может быть как прозрачное так и глухое

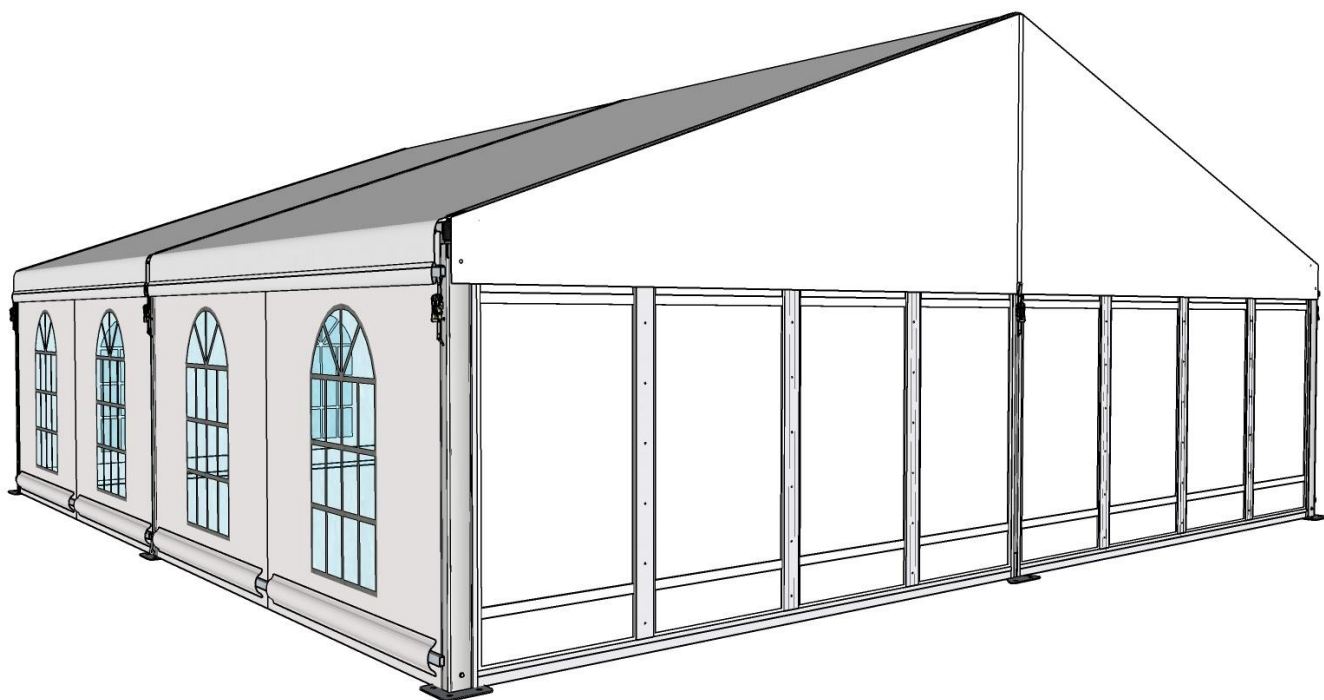

Монтаж входной группы

Монтаж входной группы аналогичен монтажу стеновых панелей

1. Закрепить к опорам шатра стартовые вертикальные направляющие и уложить нижнюю направляющую балку. Далее вдеть две вертикальные направляющие и к опоре шатра установить одну стеновую панель

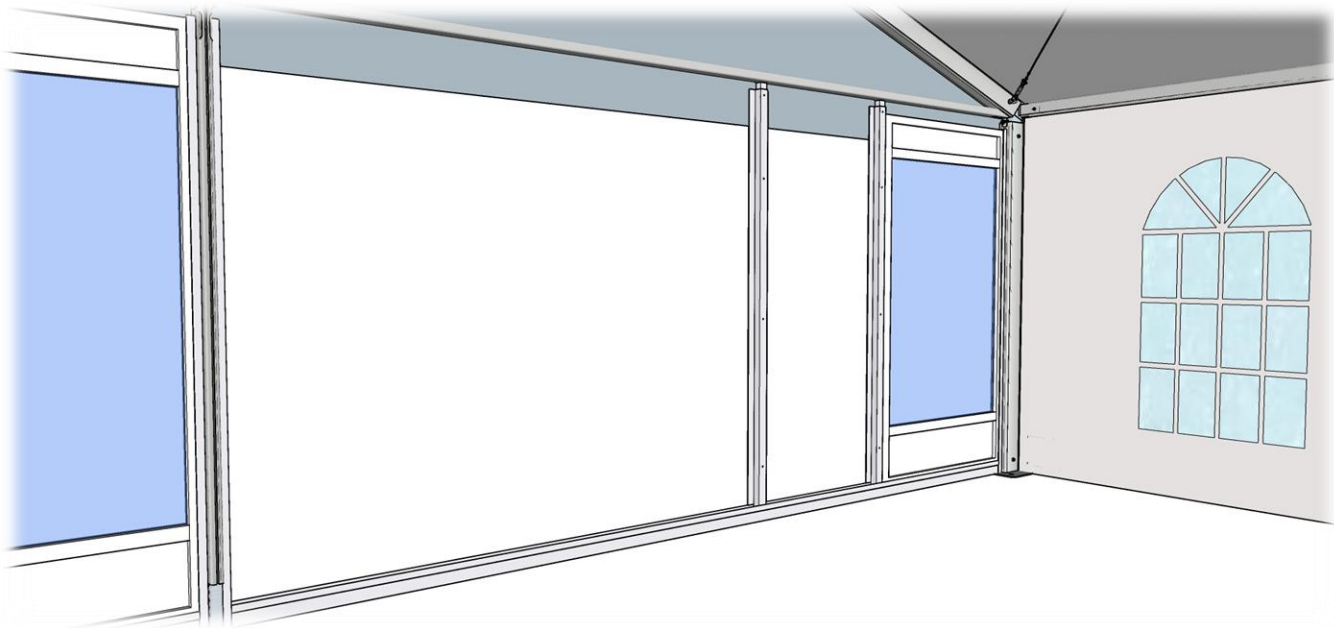

2. Аналогично стеновой панели, установить дверной блок к противоположной опоре шатра

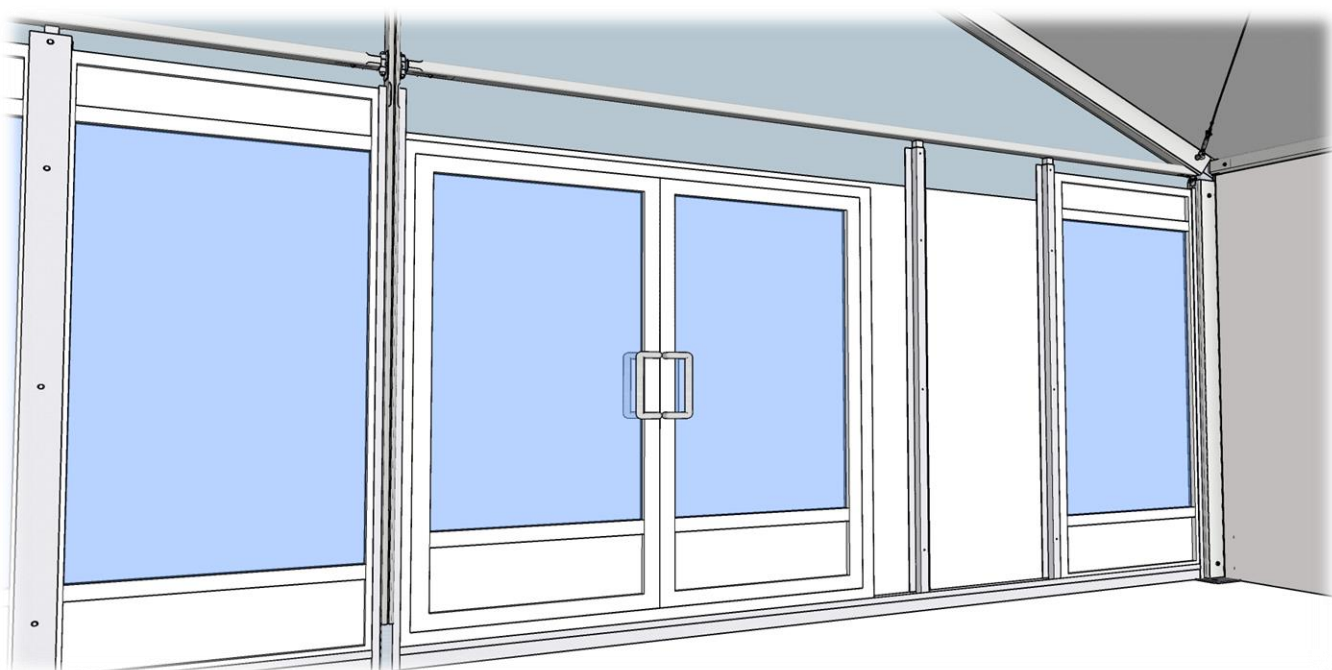

3. Установить на дверь доборный элемент

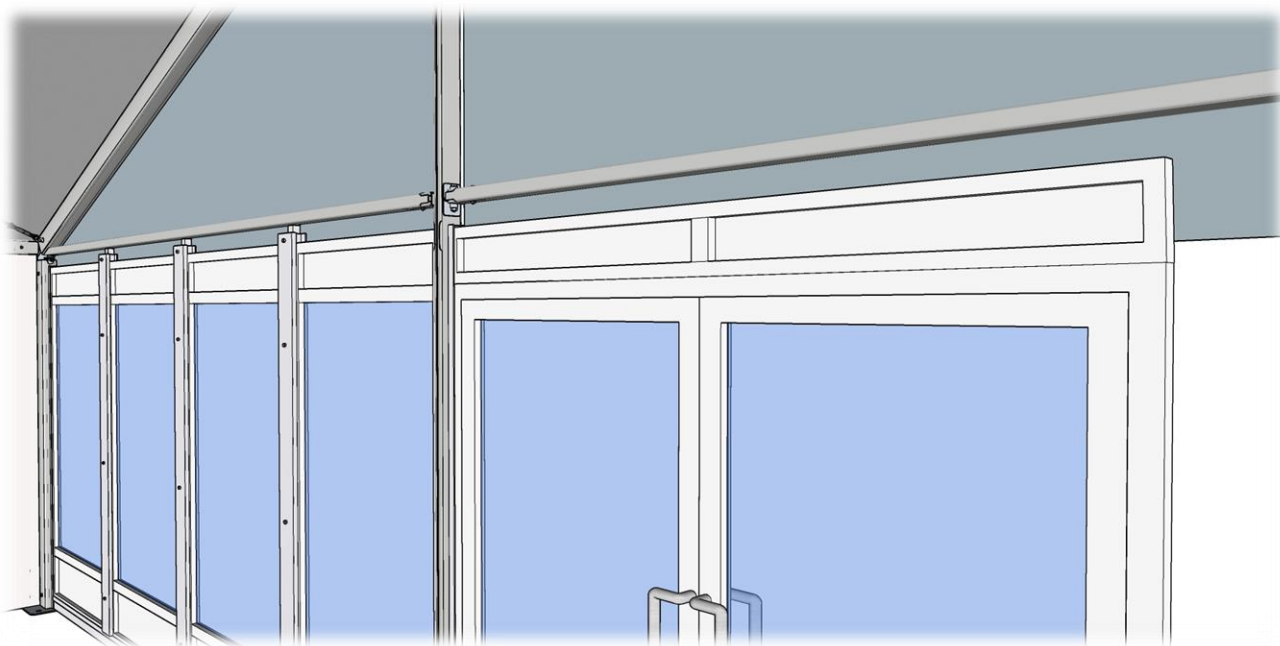

4. После установки доборного элемента, придвинуть вплотную к двери вертикальную планку

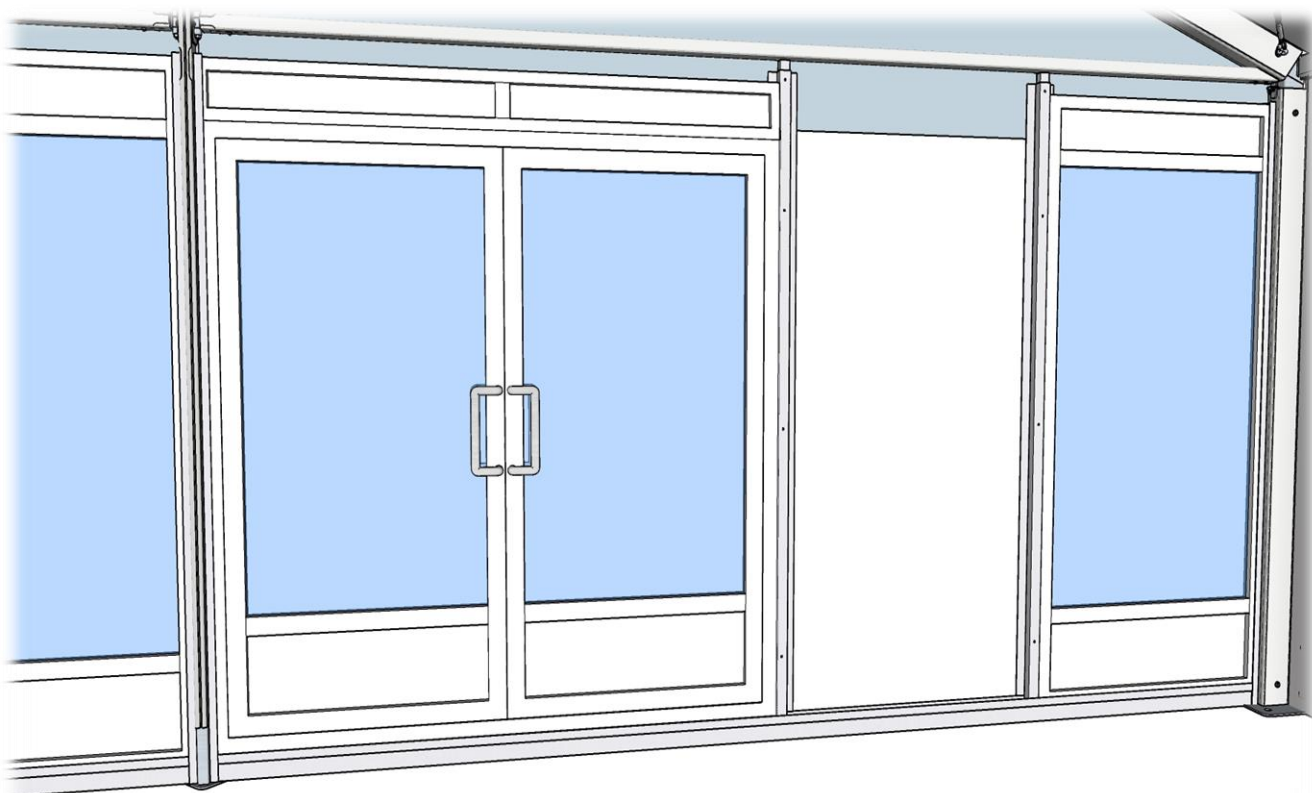

5. В оставшийся проем установить стенную панель

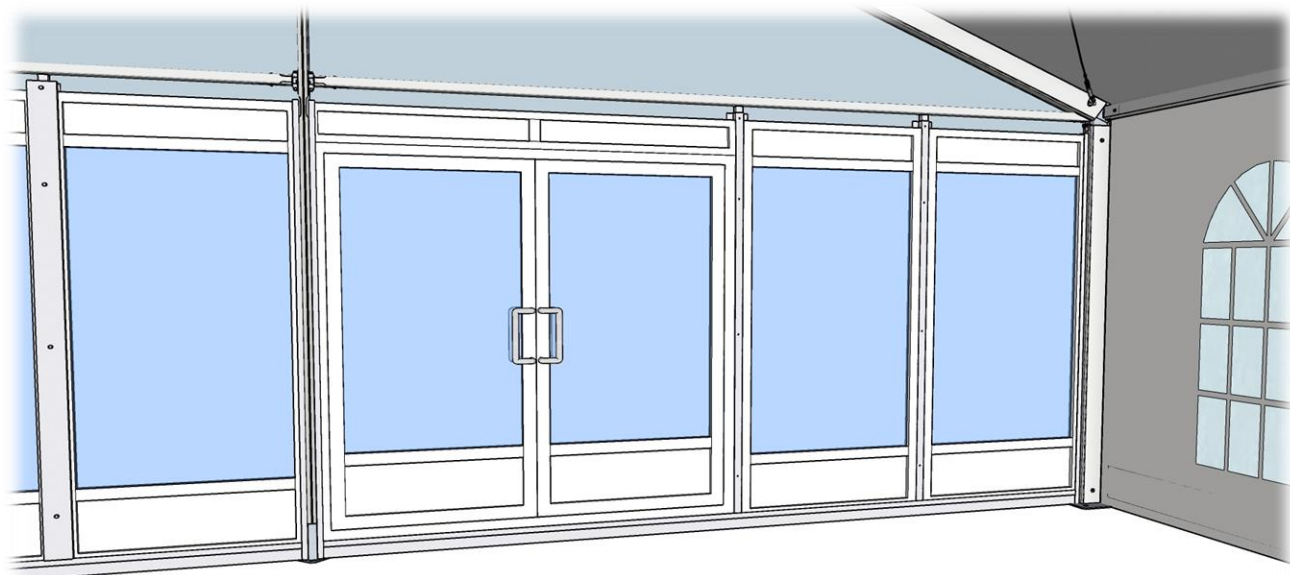

6. Установить прижимные планки и зафиксировать все крепежные болты

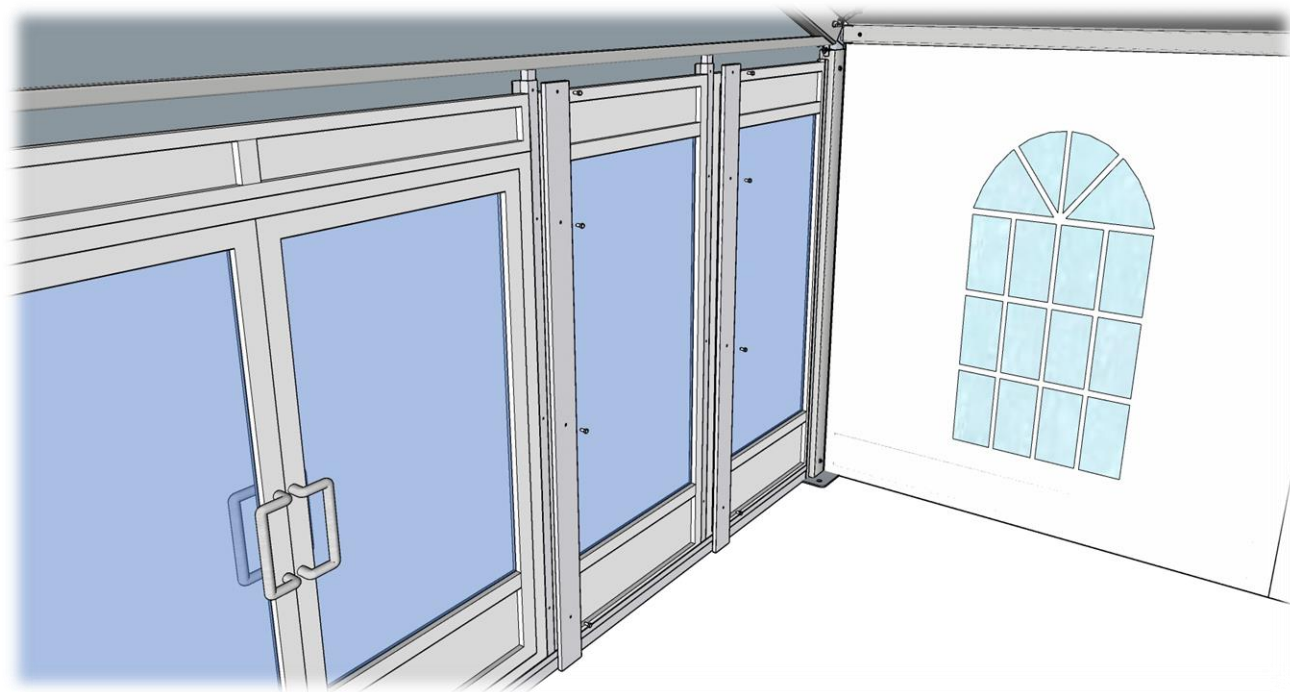

Монтаж входной группы завершен

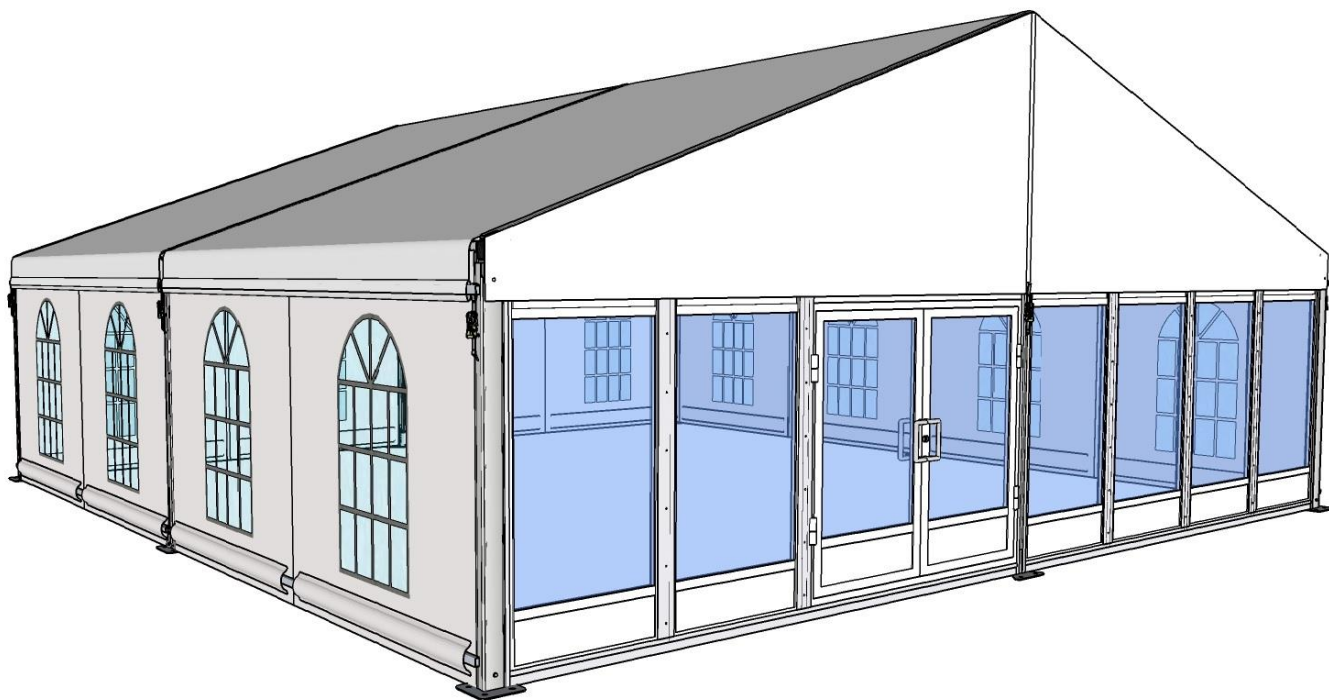
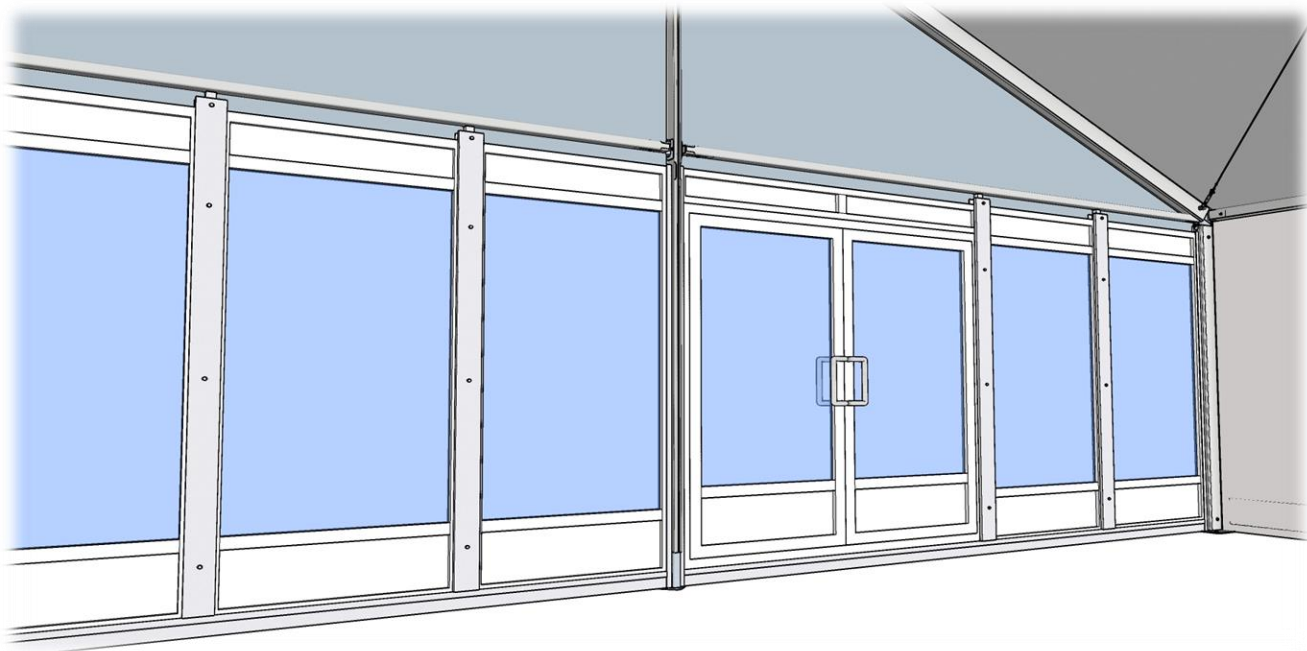

Варианты исполнения

